

Connectors for Automobiles

MR SERIES

▶ Japanese

▶ English

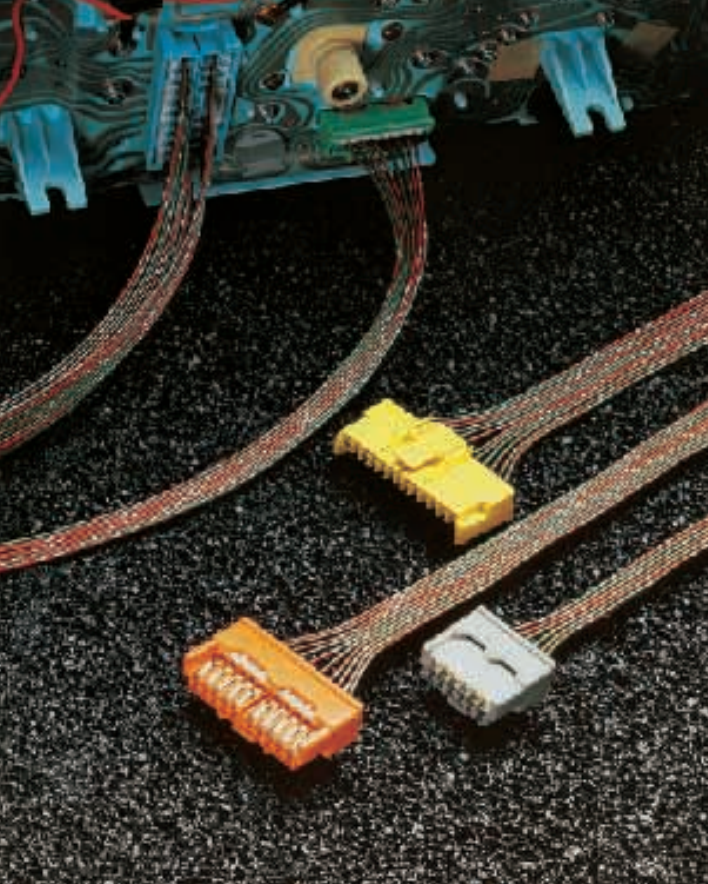

MRシリーズ

特長

MRシリーズは、自動車用コンビネーションメータの配線に使用されているフレキシブルプリント基板（FPC）と直接接続するためのコネクタです。

コネクタハウジングには、ワイヤーハーネス組立工程や運搬中にターミナルを保護するためのシャッターが予め組み付けられています。挿入不足のターミナルは、シャッターを閉じることにより正規の位置に固定されます。

W-01

構造

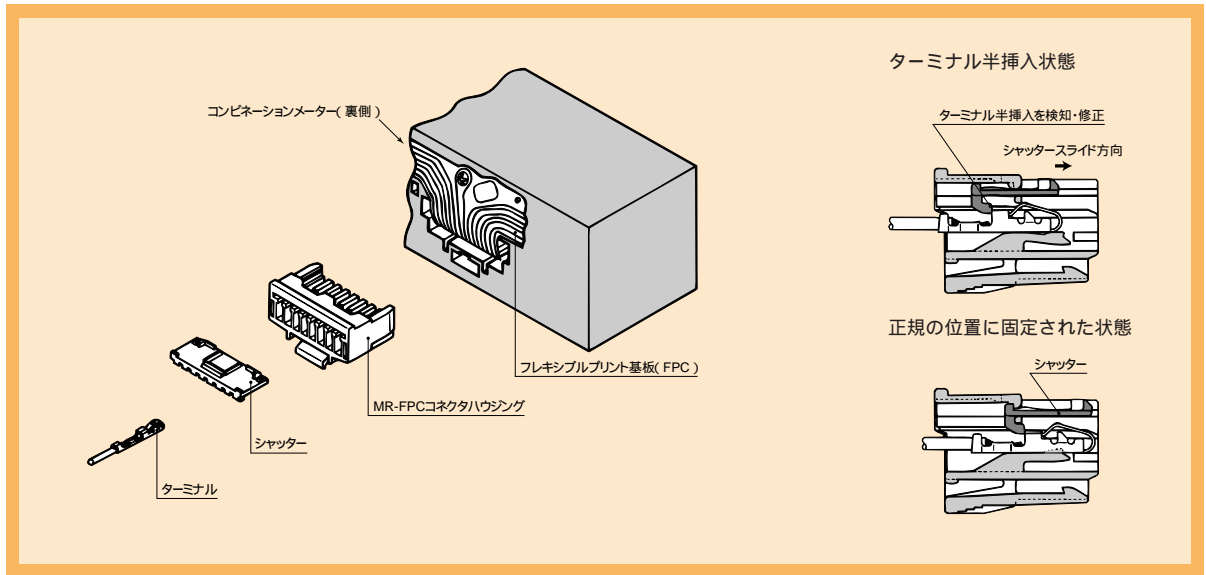

ターミナル (単位: mm)

適用電線サイズ(mm ²)	0.2~0.85
電線仕上り外径(mm)	1.4~2.6
材質	黄銅
表面処理	Snメッキ
リール(個)	4000
板厚(mm)	0.4

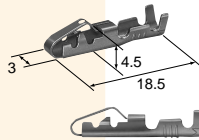

(8250-4082)

FPC

適用電線サイズ(mm ²)	1.25
電線仕上り外径(mm)	2.9
材質	黄銅
表面処理	Snメッキ
リール(個)	3000
板厚(mm)	0.4

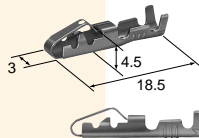

(8250-4102)

W-02

ハウジング (単位: mm)

材質 / P.B.T.
色相 / ご希望により各色用意いたします。
シャッター / ハウジングに組付られております。

ターミナル参照品	W-02
色相	淡灰色

6極

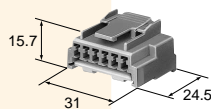

(6159-7206)

8極

ターミナル参照頁 W-02
色相 緑色

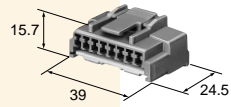

(6159-3208)

10極

ターミナル参照頁 W-02
色相 橙色

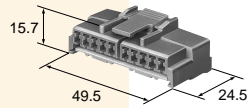

(6159-6210)

12極

ターミナル参照頁 W-02
色相 黄色

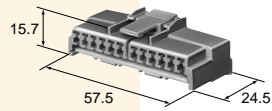

(6159-5212)

18極

ターミナル参照頁 W-02
色相 水色

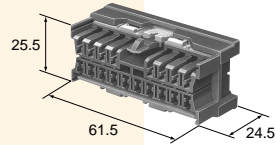

(6159-7218)

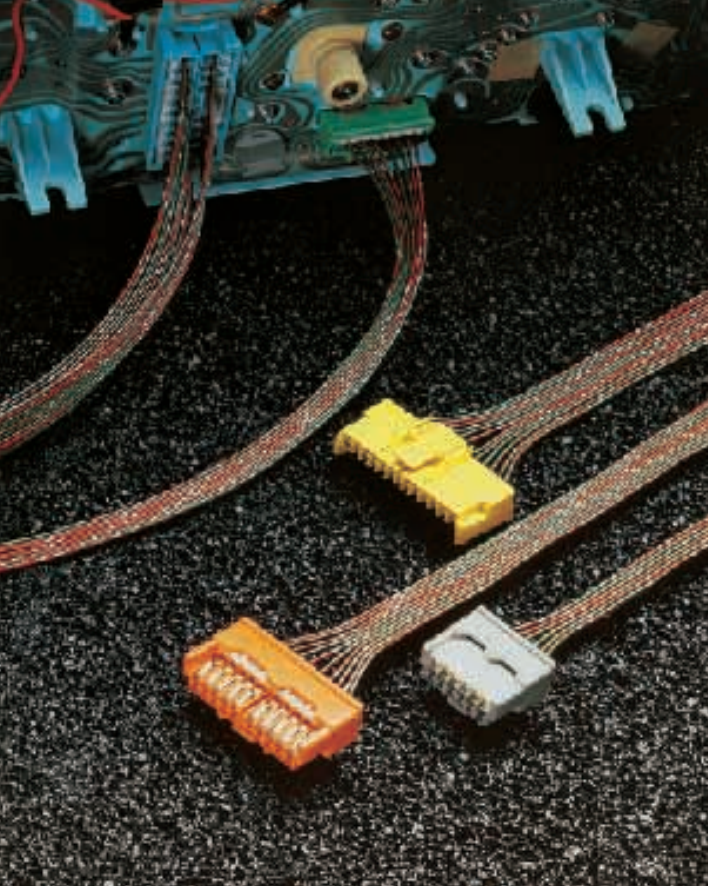

MR SERIES

Features

This direct-type connector was developed especially for flexible printed circuits like those used in the rear wiring of automotive combination meters.

- Built-in shutter to protect mechanical damage to terminal during shipping and harness assembly process.
- Facilitates complete insertion of the terminal and adjusts the terminal to the proper position through operation of closing shutter.
- Protection against wrenching when engaging connector.

W-01

Structure

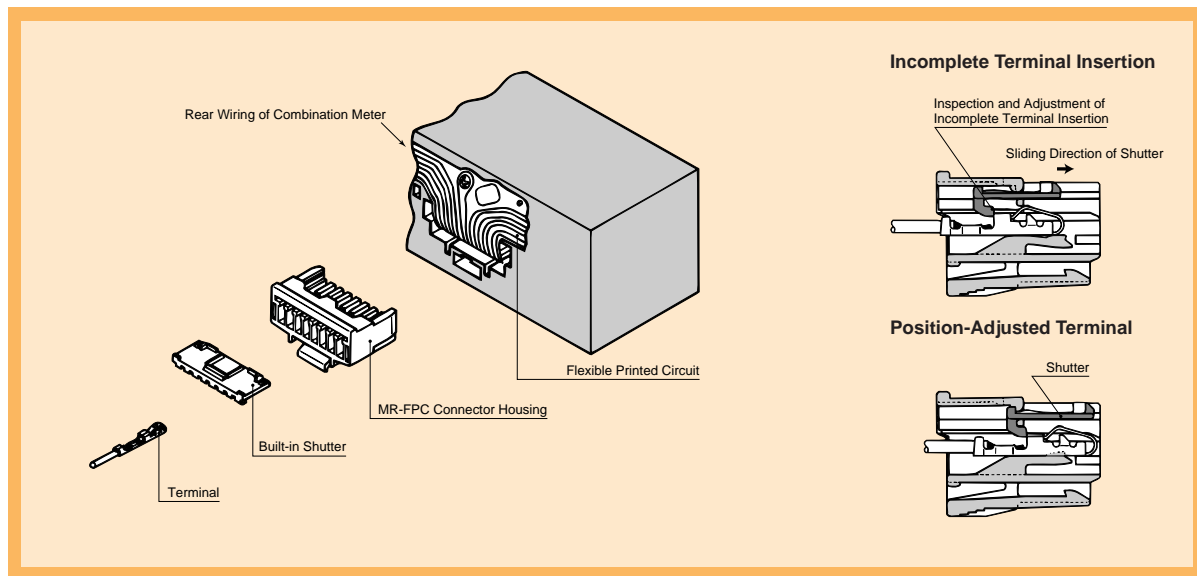

Terminal (UNIT: mm)

Cable size (mm ²)	0.2 - 0.85
Cable overall diameter (mm)	1.4 - 2.6
Material	Brass
Surface treatment	Tin-plated
Reel (piece)	4000
Thickness (mm)	0.4

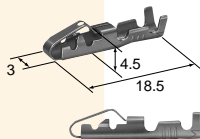

(8250-4082)

FPC

Cable size (mm ²)	1.25
Cable overall diameter (mm)	2.9
Material	Brass
Surface treatment	Tin-plated
Reel (piece)	3000
Thickness (mm)	0.4

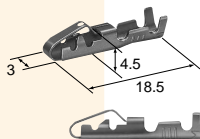

(8250-4102)

W-02

Housing (UNIT: mm)

Material/P.B.T.

Color/Other colors housing are available to meet your request.

Shutter/Built-in the connector housing.

Ref: Terminal part No.	W-02
Color	Light Gray

6way

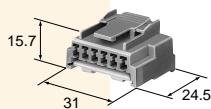

(6159-7206)

8way

Ref: Terminal part No. W-02
Color Green

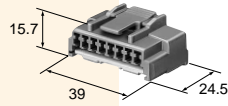

(6159-3208)

10way

Ref: Terminal part No. W-02
Color Orange

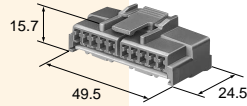

(6159-6210)

12way

Ref: Terminal part No. W-02
Color Yellow

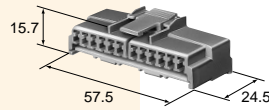

(6159-5212)

18way

Ref: Terminal part No. W-02
Color Light Blue

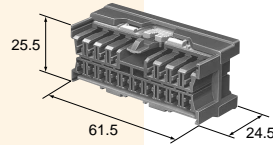

(6159-7218)