

Connect with the Best

Connectors for Automobiles

TNS SEALED SERIES

▶ **Japanese**

▶ **English**

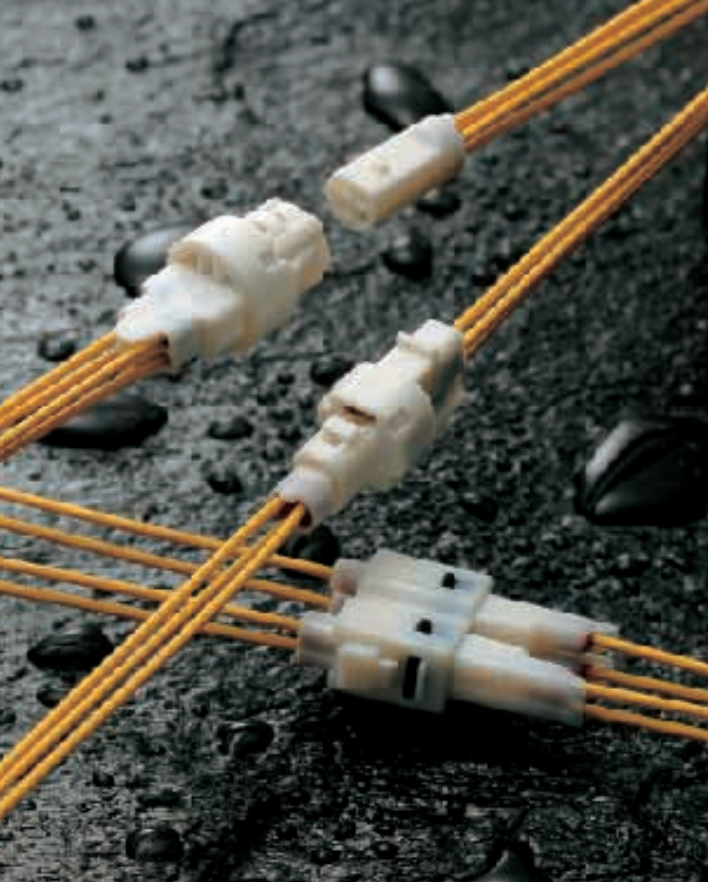

TNS防水シリーズ

特長

小型高密度

狭い場所や細い丸穴を通して配線するのに適したターミナル極間ピッチ3mmの小型高密度コネクタです。

安定した防水性能(防水タイプ)

小型に設計されており、狭い場所や複雑に入り組んだ機器内などで安定した防水性能を発揮します。

Aタイプ

F側を2個のコネクタで構成するスプリット型、小型で安定した防水性能を発揮します。

構造

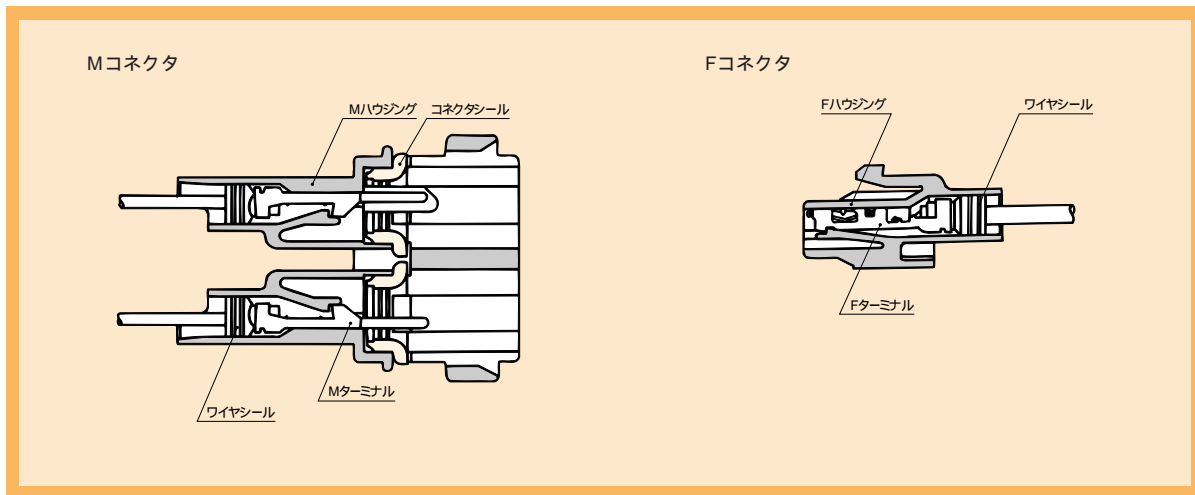

ターミナル (単位: mm)

適用電線サイズ(mm ²)	0.2~0.5
電線仕上り外径(mm)	1.4~2.1
材質	黄銅
表面処理	Snメッキ
リール(個)	5000
板厚(mm)	0.25

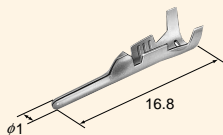

M(8230-4292)

適用電線サイズ(mm ²)	0.2~0.5
電線仕上り外径(mm)	1.4~2.1
材質	パネ用リン青銅
表面処理	Snメッキ
リール(個)	5000
板厚(mm)	0.2

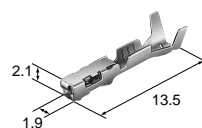

F(8240-4442)

ワイヤシール (単位: mm)

ワイヤシールはM、F共用です。

適用電線サイズ(mm ²)	0.2~0.5
材質	N.B.R.
色相	黒色

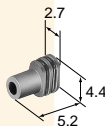

セパレートタイプ (7160-9131)

適用電線サイズ(mm ²)	0.2~0.5
材質	シリコン
色相	茶色

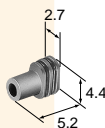

セパレートタイプ (7165-0023)

ダミー栓 (単位: mm)

ダミー栓はM、F共用です。
 不必要なターミナル穴を塞ぐために、ダミー栓を使用します。

材質	N.B.R.
色相	黒色

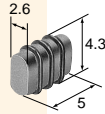

セバレートタイプ (7165-0021)

040

ハウジング (単位: mm)

材質 / P.B.T.
 色相 / 自然色を標準としておりますが、ご希望により各色用意いたします。

ターミナル参照頁	B-02
ワイヤシール参照頁	B-02
ダミー栓参照頁	B-03

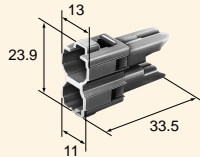

M(6188-4201)

ターミナル参照頁	B-02
ワイヤシール参照頁	B-02
ダミー栓参照頁	B-03

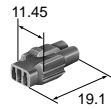

2F-L(6181-2211)

4極
(2)

ターミナル参照頁	B-02
ワイヤシール参照頁	B-02
ダミー栓参照頁	B-03
備考	

7用クランプ付

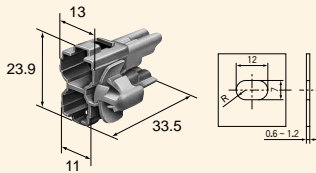

M(6188-0118)

クランプ適用板厚: t=0.6-1.2

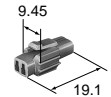

2F-S(6181-2221)

Bタイプ

細い丸穴を通して配線するのに適した小型の防水コネクタです。

構造

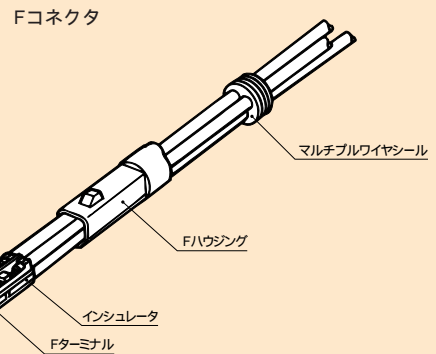
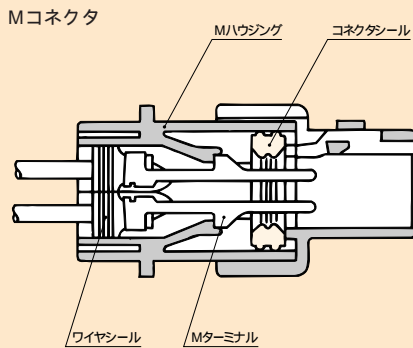

ワイヤシール (単位: mm)

ワイヤシール参照頁 B-02
 セパレートタイプ (7160-9131)
 セパレートタイプ (7165-0023)

適用電線サイズ(mm ²)	0.2~0.5
材質	シリコン
色相	茶色



3種用 (7165-0044)

適用電線サイズ(mm ²)	0.2~0.5
材質	シリコン
色相	茶色

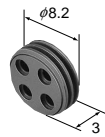

4種用 (7165-0022)

040

ハウジング (単位: mm)

材質 / P.B.T.
 色相 / 自然色を標準としておりますが、ご希望により各色用意いたします。
 040ターミナルはB-02に掲載。

ターミナル参照頁 B-02
 ワイヤシール参照頁 B-04
 ダミー栓参照頁 B-03

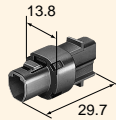

M(6092-0013)

ターミナル参照頁 B-02
 ワイヤシール参照頁 B-04
 備考 最小貫通穴径: 8

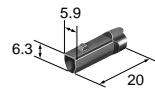

F(6092-0003)

3種

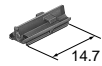

インシュレータ(6092-0004)

ターミナル参照頁 B-02
 ワイヤシール参照頁 B-04
 ダミー栓参照頁 B-03

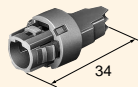

M(6098-0041)

ターミナル参照頁 B-02
 ワイヤシール参照頁 B-04
 備考 最小貫通穴径: 10

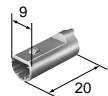

F(6098-0038)

4種

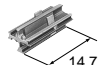

インシュレータ(6098-0037)

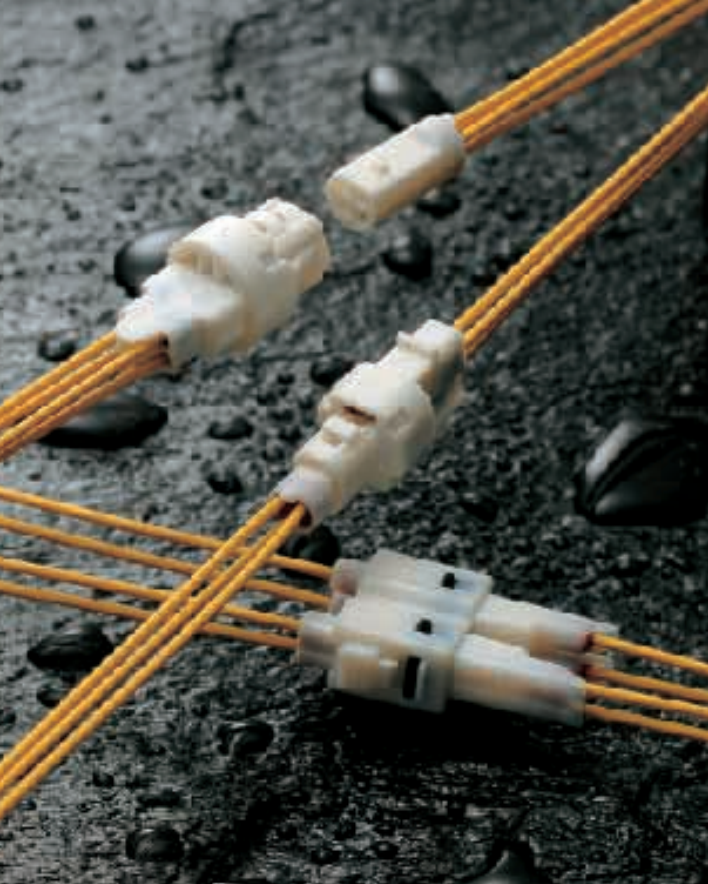

TNS SEALED SERIES

Features

TNS Connectors are registered to UL and CSA standards.

Super small size and excellent seal <Sealed type>

Designed extremely small so that its excellent seal can be demonstrated in a narrow, complicated space such as inside the equipment.

A TYPE

A split type which is composed of two connectors on F side, is super small and give excellent seal.

Structure

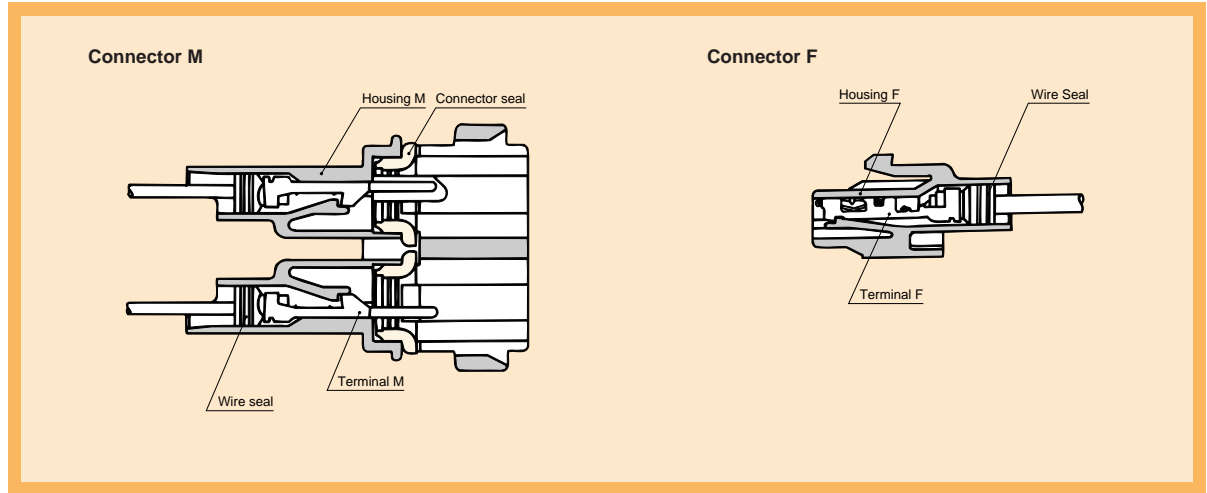

Terminal (UNIT: mm)

040

Cable size (mm ²)	0.2 - 0.5
Cable overall diameter (mm)	1.4 - 2.1
Material	Brass
Surface treatment	Tin-plated
Reel (piece)	5000
Thickness (mm)	0.25

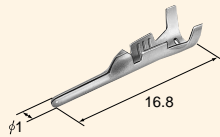

M(8230-4292)

Cable size (mm ²)	0.2 - 0.5
Cable overall diameter (mm)	1.4 - 2.1
Material	Phosphor bronze
Surface treatment	Tin-plated
Reel (piece)	5000
Thickness (mm)	0.2

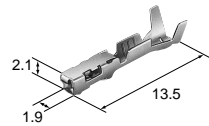

F(8240-4442)

Wire seals (UNIT: mm)

- The wire seals are common to M and F.

040

Cable size (mm ²)	0.2 - 0.5
Material	N.B.R.
Color	Black

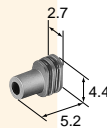

Individual type **(7160-9131)**

Cable size (mm ²)	0.2 - 0.5
Material	Silicone
Color	Brown

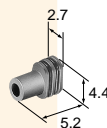

Individual type **(7165-0023)**

Dummy plugs (UNIT:mm)

- Dummy plugs are common to M and F.
- Dummy plugs are used to blind unused terminal holes.

Material	N.B.F.
Color	Black

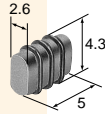

040

Individual type (7165-0021)

Housing (UNIT: mm)

Material/P.B.T.

Color/While natural colors are standard, other colors are also available at your request.

Ref: Terminal part No.	B-02
Ref: Wire seal No.	B-02
Ref: Dummy plug No.	B-03

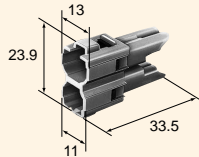

M(6188-4201)

Ref: Terminal part No.	B-02
Ref: Wire seal No.	B-02
Ref: Dummy plug No.	B-03

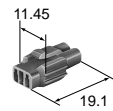

2F-L(6181-2211)

4way
(2/2)

Ref: Terminal part No.	B-02
Ref: Wire seal No.	B-02
Ref: Dummy plug No.	B-03

Note

With clamp for 7mm dia.

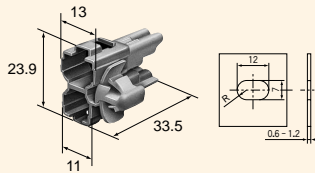

M(6188-0118)

Plate thickness range for clamp:
t=0.6 - 1.2

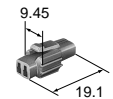

2F-S(6181-2221)

B TYPE

Super small type sealed connector is suitable for passing through small hole.

Structure

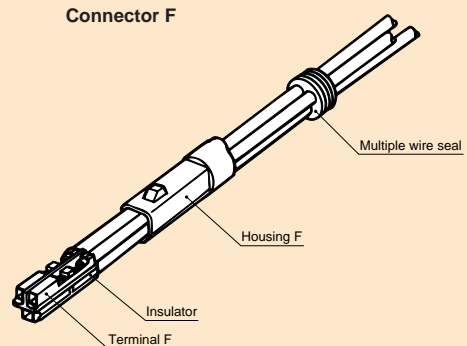
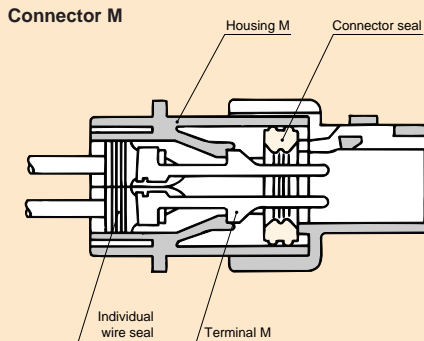

Wire seals (UNIT: mm)

040

Ref: Wire seal No. B-02
 Individual type (7160-9131)
 Individual type (7165-0023)

Cable size (mm ²)	0.2 - 0.5
Material	Silicone
Color	Brown



Multiple type for 3 way (7165-0044)

Cable size (mm ²)	0.2 - 0.5
Material	Silicone
Color	Brown

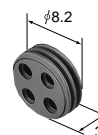

Multiple type for 4 way (7165-0022)

Housing (UNIT: mm)

Material/P.B.T.

Color/while natural colors are standard, other colors are also available at your request.

• Ref: 040 Terminal List (Page B-02)

Ref: Terminal part No.	B-02
Ref: Wire seal No.	B-04
Ref: Dummy plug No.	B-03

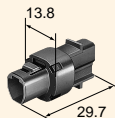

M(6092-0013)

3way

Ref: Terminal part No.	B-02
Ref: Wire seal No.	B-04
Note	Passing through hole : $\phi 8$

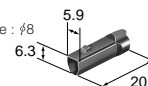

F(6092-0003)

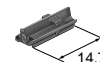

Insulator(6092-0004)

Ref: Terminal part No.	B-02
Ref: Wire seal No.	B-04
Ref: Dummy plug No.	B-03

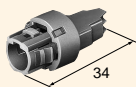

M(6098-0041)

4way

Ref: Terminal part No.	B-02
Ref: Wire seal No.	B-04
Note	Passing through hole : $\phi 10$

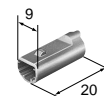

F(6098-0038)

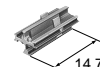

Insulator(6098-0037)