

Connect with the Best

Connectors for Automobiles

58 SERIES

▶ **Japanese**

▶ **English**

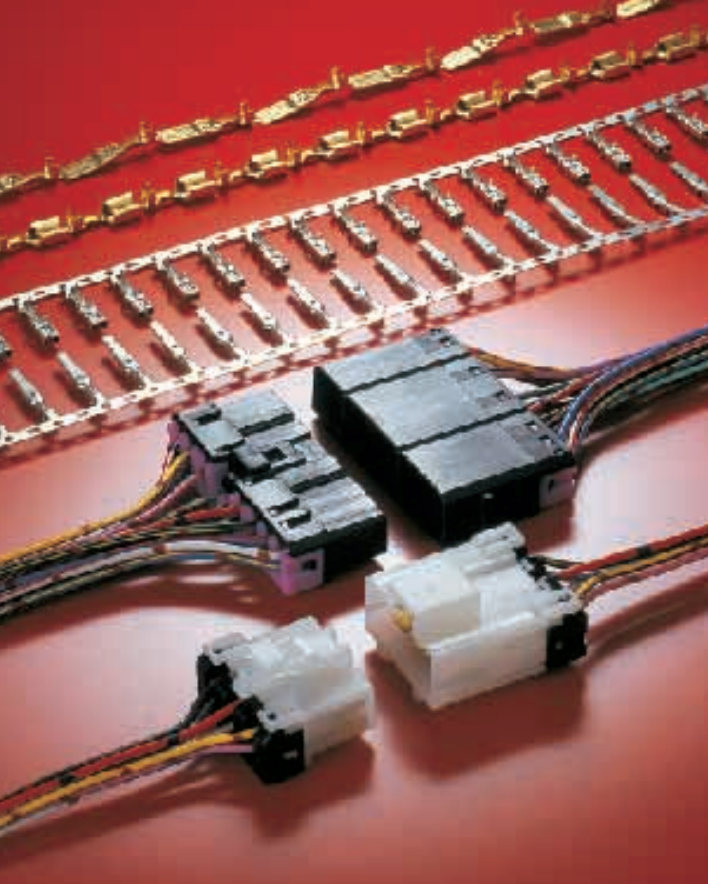

58シリーズ

特長

ターミナル二重係止構造

ハウジングランスでターミナルを固定するだけでなく、ハウジング後部にストッパーを装着する二重係止により、ターミナルの抜けにくい構造です。

尚、ハウジング後部にストッパーを装着した時、ランスがかかるように工夫をしました。

慣性ロック機構

ロック挿入力のピークはターミナル全挿入力のピークより高い設定値となっているため、ロックを越える時の慣性力でコネクタは一気に挿入されます。

従ってコネクタの半嵌合が起きにくい構造です。

色による互換性表示

同シリーズ内でも基本的に色が異なると形状が全く異なる構造となっています。

同一極数における異色間の互換性は有りません。

Q-01

構造

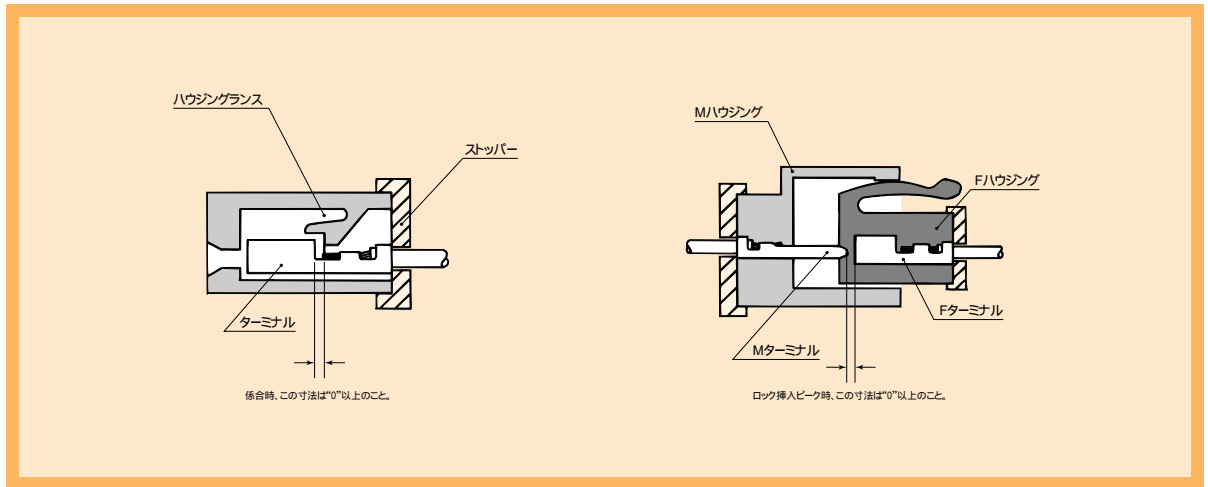

ターミナル (単位: mm)

110 (S)

適用電線サイズ(mm ²)	0.3~0.85
電線仕上り外径(mm)	1.4~2.6
材質	黄銅
表面処理	Snメッキ
リール(個)	4000
板厚(mm)	0.4(タブ厚:0.8)

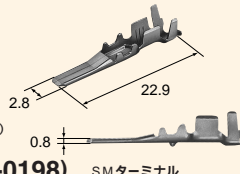

M(1400-0198) SMターミナル

適用電線サイズ(mm ²)	0.3~0.85
電線仕上り外径(mm)	1.4~2.6
材質	黄銅
表面処理	Snメッキ
リール(個)	4000
板厚(mm)	0.3

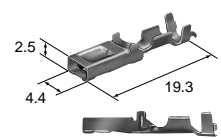

F(1400-0196) SFターミナル

Q-02

110 (S耐熱用)

適用電線サイズ(mm ²)	0.3~0.85
電線仕上り外径(mm)	1.4~2.6
材質	銅鉄合金
表面処理	Snメッキ
リール(個)	5000
板厚(mm)	0.4(タブ厚:0.8)

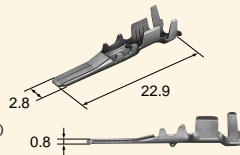

M(1400-0302) SM-Hターミナル

適用電線サイズ(mm ²)	0.3~0.85
電線仕上り外径(mm)	1.4~2.6
材質	銅鉄合金
表面処理	Snメッキ
リール(個)	4000
板厚(mm)	0.3

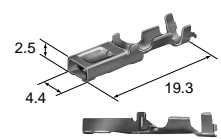

F(1400-0349) SF-Hターミナル

110 (M)

適用電線サイズ(mm ²)	1.25~2
電線仕上り外径(mm)	2.1~3.4
材質	黄銅
表面処理	Snメッキ
リール(個)	3500
板厚(mm)	0.4(タブ厚:0.8)

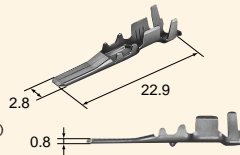

M(1400-0199) SMターミナル

適用電線サイズ(mm ²)	1.25~2
電線仕上り外径(mm)	2.1~3.4
材質	黄銅
表面処理	Snメッキ
リール(個)	3500
板厚(mm)	0.3

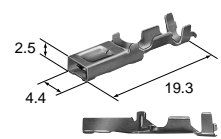

F(1400-0197) SFターミナル

110 (M耐熱用)

適用電線サイズ(mm ²)	1.25~2
電線仕上り外径(mm)	2.1~3.4
材質	銅鉄合金
表面処理	Snメッキ
リール(個)	5000
板厚(mm)	0.4(タブ厚:0.8)

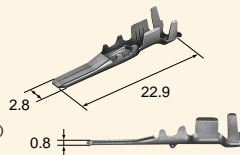

M(1400-0303) SM-Hターミナル

適用電線サイズ(mm ²)	1.25~2
電線仕上り外径(mm)	2.1~3.4
材質	銅鉄合金
表面処理	Snメッキ
リール(個)	3000
板厚(mm)	0.3

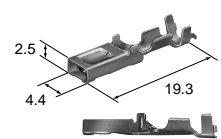

F(1400-0350) SF-Hターミナル

ハウジング (単位: mm)

ハウジング材質 / 6ナイロン (但し * はP.B.T.)
 ストッパー材質 / 6ナイロン

品名記号の説明

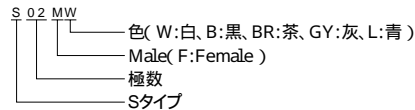

2種

ターミナル参照頁	Q-02
ハウジング色相	白色
ストッパー色相	黄色

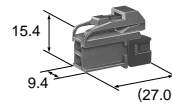

ストッパー品番 (6918-0035) **F(6100-5021)** S 02 FW

ターミナル参照頁	Q-02
ハウジング色相	青色
ストッパー色相	水色

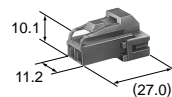

ストッパー品番 (6900-8644) **F(6100-5025)** S 02 FL

ターミナル参照頁	Q-02
ハウジング色相	茶色
ストッパー色相	薄茶色

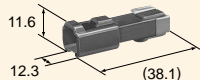

ストッパー品番 (6918-0020)

S 02 MBR

ターミナル参照頁	Q-02
ハウジング色相	茶色
ストッパー色相	薄茶色

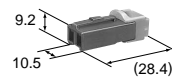

ストッパー品番 (6918-0020)

S 02 FBR

3種

ターミナル参照頁	Q-02
ハウジング色相	青色
ストッパー色相	水色

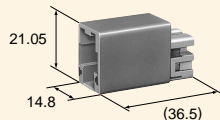

ストッパー品番 (6900-7330) **M(6100-1035)** S 03 ML

ターミナル参照頁	Q-02
ハウジング色相	白色
ストッパー色相	黄色

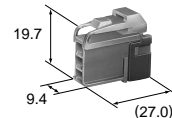

ストッパー品番 (6918-0036) **F(6100-5031)** S 03 FW

ターミナル参照頁	Q-02
ハウジング色相	青色
ストッパー色相	水色

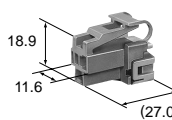

ストッパー品番 (6900-7331) **F(6100-5035)** S 03 FL

Q-03

4種

ターミナル参照頁	Q-02
ハウジング色相	青色
ストッパー色相	水色

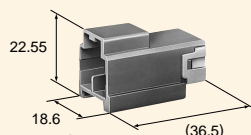

ストッパー品番 (6900-7332) **M(6100-1045)** S 04 ML

ターミナル参照頁	Q-02
ハウジング色相	白色
ストッパー色相	黄色

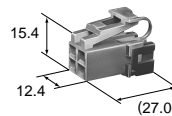

ストッパー品番 (6918-0033) **F(6100-5041)** S 04 FW

ターミナル参照頁	Q-02
ハウジング色相	青色
ストッパー色相	水色

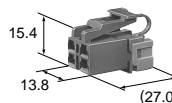

ストッパー品番 (6900-7332) **F(6100-0045)** S 04 FL

6 種

ターミナル参照頁 Q-02
ハウジング色相 白色
ストッパー色相 黄色

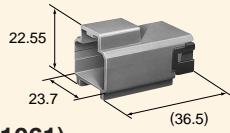

ストッパー品番 (6918-0039) **M(6100-1061)** S 06 MW

ターミナル参照頁 Q-02
ハウジング色相 白色
ストッパー色相 黄色

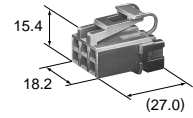

ストッパー品番 (6918-0039) **F(6100-5061)** S 06 FW

ターミナル参照頁 Q-02
ハウジング色相 青色
ストッパー色相 水色

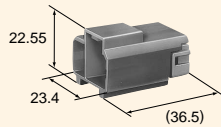

ストッパー品番 (6918-0034) **M(6100-1065)** S 06 ML

ターミナル参照頁 Q-02
ハウジング色相 青色
ストッパー色相 水色

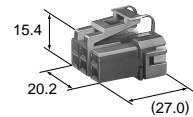

ストッパー品番 (6918-0040) **F(6100-5065)** S 06 FL

8 種

ターミナル参照頁 Q-02
ハウジング色相 白色
ストッパー色相 黄色

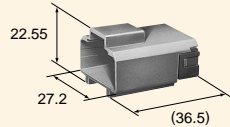

ストッパー品番 (6918-0037) **M(6100-1081)** S 08 MW

ターミナル参照頁 Q-02
ハウジング色相 白色
ストッパー色相 黄色

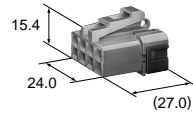

ストッパー品番 (6918-0037) **F(6100-5081)** S 08 FW

Q-04

10 種

ターミナル参照頁 Q-02
ハウジング色相 白色
ストッパー色相 黄色

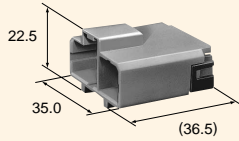

ストッパー品番 (6918-0062) **M(6100-1102)** S 10 MW

ターミナル参照頁 Q-02
ハウジング色相 白色
ストッパー色相 黄色

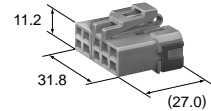

ストッパー品番 (6918-0041) **F(6100-5041)** S 10 FW

ターミナル参照頁 Q-02
ハウジング色相 黒色
ストッパー色相 白色

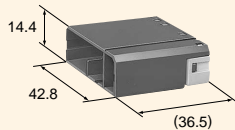

ストッパー品番 (6918-0803) **M(6100-1102)** S 10 MB

11 種

ターミナル参照頁 Q-02
ハウジング色相 白色
ストッパー色相 黄色

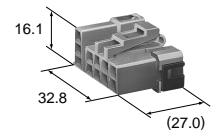

ストッパー品番 (6900-7294) **F(6100-5111)** S 11 FW

ターミナル参照頁 Q-02
ハウジング色相 黒色
ストッパー色相 藤色

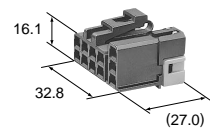

ストッパー品番 (6900-7295) **F(6100-5112)** S 11 FB

12極

ターミナル参照頁	Q-02
ハウジング色相	白色
ストッパー色相	黄色

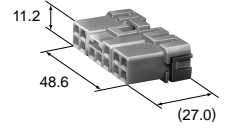

ストッパー品番 (6918-0038)

S 12 FW

14極

ターミナル参照頁	Q-02
ハウジング色相	白色
ストッパー色相	黄色

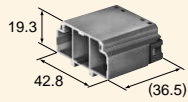

ストッパー品番 (6900-7291) **M(6100-1141)** S 14 MW

16極

ターミナル参照頁	Q-02
ハウジング色相	黒色
ストッパー色相	白色

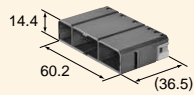

ストッパー品番 (6918-0806) **M(6100-1162)** S 16 MB

ターミナル参照頁	Q-02
ハウジング色相	黒色
ストッパー色相	白色

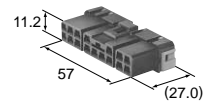

ストッパー品番 (6918-0805) **F(6100-5162)** S 16 FB

58シリーズ

110 / ダイオード内蔵

ダイオードとハウジング (単位: mm)

材質 / M熱硬化性エポキシ樹脂

Sタイプ
2種

部品名称	チップダイオード2P
素子数	1
せん頭逆電圧(V)	800
平均出力電流(A)	1.5
使用周囲温度(°C)	-40 ~ 100
方向性	

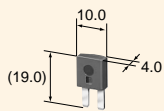

M(5010-0140) チップダイオード2P

ターミナル参照頁 Q-02

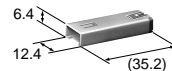

ストッパー品番 (6918-0098) F(6098-0082) S 02 F-D P.B.T.

58シリーズ

250 / ダイオード内蔵

ダイオードとハウジング (単位: mm)

材質 / 6ナイロン

Mタイプ
2種

部品名称	M02ダイオード
素子数	1
せん頭逆電圧(V)	800
平均出力電流(A)	1.1
使用周囲温度(°C)	-40 ~ 80
方向性	

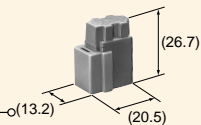

M(5010-0143) M02ダイオード

Q-06

ターミナル (単位: mm)

250 (S)	<table border="1"> <tr><td>適用電線サイズ(mm²)</td><td>0.3~0.5</td></tr> <tr><td>電線仕上り外径(mm)</td><td>1.4~2.4</td></tr> <tr><td>材質</td><td>黄銅</td></tr> <tr><td>表面処理</td><td>防錆処理</td></tr> <tr><td>リール(個)</td><td>3000</td></tr> <tr><td>板厚(mm)</td><td>0.4(タブ厚: 0.8)</td></tr> </table>	適用電線サイズ(mm ²)	0.3~0.5	電線仕上り外径(mm)	1.4~2.4	材質	黄銅	表面処理	防錆処理	リール(個)	3000	板厚(mm)	0.4(タブ厚: 0.8)		<table border="1"> <tr><td>適用電線サイズ(mm²)</td><td>0.3~0.5</td></tr> <tr><td>電線仕上り外径(mm)</td><td>1.4~2.4</td></tr> <tr><td>材質</td><td>黄銅</td></tr> <tr><td>表面処理</td><td>防錆処理</td></tr> <tr><td>リール(個)</td><td>4000</td></tr> <tr><td>板厚(mm)</td><td>0.32</td></tr> </table>	適用電線サイズ(mm ²)	0.3~0.5	電線仕上り外径(mm)	1.4~2.4	材質	黄銅	表面処理	防錆処理	リール(個)	4000	板厚(mm)	0.32	
	適用電線サイズ(mm ²)	0.3~0.5																										
電線仕上り外径(mm)	1.4~2.4																											
材質	黄銅																											
表面処理	防錆処理																											
リール(個)	3000																											
板厚(mm)	0.4(タブ厚: 0.8)																											
適用電線サイズ(mm ²)	0.3~0.5																											
電線仕上り外径(mm)	1.4~2.4																											
材質	黄銅																											
表面処理	防錆処理																											
リール(個)	4000																											
板厚(mm)	0.32																											
<p align="center">M(1400-7648) MMターミナル</p>		<p align="center">F(8245-4078) MFターミナル</p>																										
250 (S耐熱用)	<table border="1"> <tr><td>適用電線サイズ(mm²)</td><td>0.3~0.5</td></tr> <tr><td>電線仕上り外径(mm)</td><td>1.4~2.4</td></tr> <tr><td>材質</td><td>銅鉄合金</td></tr> <tr><td>表面処理</td><td>Snメッキ</td></tr> <tr><td>リール(個)</td><td>2500</td></tr> <tr><td>板厚(mm)</td><td>0.4(タブ厚: 0.8)</td></tr> </table>	適用電線サイズ(mm ²)	0.3~0.5	電線仕上り外径(mm)	1.4~2.4	材質	銅鉄合金	表面処理	Snメッキ	リール(個)	2500	板厚(mm)	0.4(タブ厚: 0.8)		<table border="1"> <tr><td>適用電線サイズ(mm²)</td><td>0.3~0.5</td></tr> <tr><td>電線仕上り外径(mm)</td><td>1.4~2.4</td></tr> <tr><td>材質</td><td>銅鉄合金 / 銅ニッケル合金</td></tr> <tr><td>表面処理</td><td>銅鉄合金のみSnメッキ</td></tr> <tr><td>リール(個)</td><td>3500</td></tr> <tr><td>板厚(mm)</td><td>銅鉄合金0.5 / 銅ニッケル合金0.3</td></tr> </table>	適用電線サイズ(mm ²)	0.3~0.5	電線仕上り外径(mm)	1.4~2.4	材質	銅鉄合金 / 銅ニッケル合金	表面処理	銅鉄合金のみSnメッキ	リール(個)	3500	板厚(mm)	銅鉄合金0.5 / 銅ニッケル合金0.3	
	適用電線サイズ(mm ²)	0.3~0.5																										
電線仕上り外径(mm)	1.4~2.4																											
材質	銅鉄合金																											
表面処理	Snメッキ																											
リール(個)	2500																											
板厚(mm)	0.4(タブ厚: 0.8)																											
適用電線サイズ(mm ²)	0.3~0.5																											
電線仕上り外径(mm)	1.4~2.4																											
材質	銅鉄合金 / 銅ニッケル合金																											
表面処理	銅鉄合金のみSnメッキ																											
リール(個)	3500																											
板厚(mm)	銅鉄合金0.5 / 銅ニッケル合金0.3																											
<p align="center">M(1400-9828) MM-Hターミナル</p>		<p align="center">F(8245-4172) MF-Hターミナル</p>																										
250 (M)	<table border="1"> <tr><td>適用電線サイズ(mm²)</td><td>0.85~2</td></tr> <tr><td>電線仕上り外径(mm)</td><td>1.8~3.4</td></tr> <tr><td>材質</td><td>黄銅</td></tr> <tr><td>表面処理</td><td>防錆処理</td></tr> <tr><td>リール(個)</td><td>3000</td></tr> <tr><td>板厚(mm)</td><td>0.4(タブ厚: 0.8)</td></tr> </table>	適用電線サイズ(mm ²)	0.85~2	電線仕上り外径(mm)	1.8~3.4	材質	黄銅	表面処理	防錆処理	リール(個)	3000	板厚(mm)	0.4(タブ厚: 0.8)		<table border="1"> <tr><td>適用電線サイズ(mm²)</td><td>0.85~2</td></tr> <tr><td>電線仕上り外径(mm)</td><td>1.8~3.4</td></tr> <tr><td>材質</td><td>黄銅</td></tr> <tr><td>表面処理</td><td>防錆処理</td></tr> <tr><td>リール(個)</td><td>4000</td></tr> <tr><td>板厚(mm)</td><td>0.32</td></tr> </table>	適用電線サイズ(mm ²)	0.85~2	電線仕上り外径(mm)	1.8~3.4	材質	黄銅	表面処理	防錆処理	リール(個)	4000	板厚(mm)	0.32	
	適用電線サイズ(mm ²)	0.85~2																										
電線仕上り外径(mm)	1.8~3.4																											
材質	黄銅																											
表面処理	防錆処理																											
リール(個)	3000																											
板厚(mm)	0.4(タブ厚: 0.8)																											
適用電線サイズ(mm ²)	0.85~2																											
電線仕上り外径(mm)	1.8~3.4																											
材質	黄銅																											
表面処理	防錆処理																											
リール(個)	4000																											
板厚(mm)	0.32																											
<p align="center">M(1401-7648) MMターミナル</p>		<p align="center">F(1401-7441) MFターミナル</p>																										
250 (M耐熱用)	<table border="1"> <tr><td>適用電線サイズ(mm²)</td><td>0.85~2</td></tr> <tr><td>電線仕上り外径(mm)</td><td>1.8~3.4</td></tr> <tr><td>材質</td><td>銅鉄合金</td></tr> <tr><td>表面処理</td><td>Snメッキ</td></tr> <tr><td>リール(個)</td><td>2500</td></tr> <tr><td>板厚(mm)</td><td>0.4(タブ厚: 0.8)</td></tr> </table>	適用電線サイズ(mm ²)	0.85~2	電線仕上り外径(mm)	1.8~3.4	材質	銅鉄合金	表面処理	Snメッキ	リール(個)	2500	板厚(mm)	0.4(タブ厚: 0.8)		<table border="1"> <tr><td>適用電線サイズ(mm²)</td><td>0.85~2</td></tr> <tr><td>電線仕上り外径(mm)</td><td>1.8~3.4</td></tr> <tr><td>材質</td><td>銅鉄合金 / 銅ニッケル合金</td></tr> <tr><td>表面処理</td><td>銅鉄合金のみSnメッキ</td></tr> <tr><td>リール(個)</td><td>3500</td></tr> <tr><td>板厚(mm)</td><td>銅鉄合金0.5 / 銅ニッケル合金0.3</td></tr> </table>	適用電線サイズ(mm ²)	0.85~2	電線仕上り外径(mm)	1.8~3.4	材質	銅鉄合金 / 銅ニッケル合金	表面処理	銅鉄合金のみSnメッキ	リール(個)	3500	板厚(mm)	銅鉄合金0.5 / 銅ニッケル合金0.3	
	適用電線サイズ(mm ²)	0.85~2																										
電線仕上り外径(mm)	1.8~3.4																											
材質	銅鉄合金																											
表面処理	Snメッキ																											
リール(個)	2500																											
板厚(mm)	0.4(タブ厚: 0.8)																											
適用電線サイズ(mm ²)	0.85~2																											
電線仕上り外径(mm)	1.8~3.4																											
材質	銅鉄合金 / 銅ニッケル合金																											
表面処理	銅鉄合金のみSnメッキ																											
リール(個)	3500																											
板厚(mm)	銅鉄合金0.5 / 銅ニッケル合金0.3																											
<p align="center">M(1401-9828) MM-Hターミナル</p>		<p align="center">F(8245-4182) MF-Hターミナル</p>																										
250 (L)	<table border="1"> <tr><td>適用電線サイズ(mm²)</td><td>3</td></tr> <tr><td>電線仕上り外径(mm)</td><td>3.6~4.1</td></tr> <tr><td>材質</td><td>黄銅</td></tr> <tr><td>表面処理</td><td>防錆処理</td></tr> <tr><td>リール(個)</td><td>3000</td></tr> <tr><td>板厚(mm)</td><td>0.4(タブ厚: 0.8)</td></tr> </table>	適用電線サイズ(mm ²)	3	電線仕上り外径(mm)	3.6~4.1	材質	黄銅	表面処理	防錆処理	リール(個)	3000	板厚(mm)	0.4(タブ厚: 0.8)		<table border="1"> <tr><td>適用電線サイズ(mm²)</td><td>3</td></tr> <tr><td>電線仕上り外径(mm)</td><td>3.6~4.1</td></tr> <tr><td>材質</td><td>黄銅</td></tr> <tr><td>表面処理</td><td>防錆処理</td></tr> <tr><td>リール(個)</td><td>3000</td></tr> <tr><td>板厚(mm)</td><td>0.32</td></tr> </table>	適用電線サイズ(mm ²)	3	電線仕上り外径(mm)	3.6~4.1	材質	黄銅	表面処理	防錆処理	リール(個)	3000	板厚(mm)	0.32	
	適用電線サイズ(mm ²)	3																										
電線仕上り外径(mm)	3.6~4.1																											
材質	黄銅																											
表面処理	防錆処理																											
リール(個)	3000																											
板厚(mm)	0.4(タブ厚: 0.8)																											
適用電線サイズ(mm ²)	3																											
電線仕上り外径(mm)	3.6~4.1																											
材質	黄銅																											
表面処理	防錆処理																											
リール(個)	3000																											
板厚(mm)	0.32																											
<p align="center">M(1402-7648) MMターミナル</p>		<p align="center">F(1402-7441) MFターミナル</p>																										
250 (L耐熱用)	<table border="1"> <tr><td>適用電線サイズ(mm²)</td><td>3</td></tr> <tr><td>電線仕上り外径(mm)</td><td>3.6~4.1</td></tr> <tr><td>材質</td><td>銅鉄合金</td></tr> <tr><td>表面処理</td><td>Snメッキ</td></tr> <tr><td>リール(個)</td><td>2000</td></tr> <tr><td>板厚(mm)</td><td>0.4(タブ厚: 0.8)</td></tr> </table>	適用電線サイズ(mm ²)	3	電線仕上り外径(mm)	3.6~4.1	材質	銅鉄合金	表面処理	Snメッキ	リール(個)	2000	板厚(mm)	0.4(タブ厚: 0.8)		<table border="1"> <tr><td>適用電線サイズ(mm²)</td><td>3</td></tr> <tr><td>電線仕上り外径(mm)</td><td>3.6~4.1</td></tr> <tr><td>材質</td><td>銅鉄合金 / 銅ニッケル合金</td></tr> <tr><td>表面処理</td><td>銅鉄合金のみSnメッキ</td></tr> <tr><td>リール(個)</td><td>3500</td></tr> <tr><td>板厚(mm)</td><td>銅鉄合金0.5 / 銅ニッケル合金0.3</td></tr> </table>	適用電線サイズ(mm ²)	3	電線仕上り外径(mm)	3.6~4.1	材質	銅鉄合金 / 銅ニッケル合金	表面処理	銅鉄合金のみSnメッキ	リール(個)	3500	板厚(mm)	銅鉄合金0.5 / 銅ニッケル合金0.3	
	適用電線サイズ(mm ²)	3																										
電線仕上り外径(mm)	3.6~4.1																											
材質	銅鉄合金																											
表面処理	Snメッキ																											
リール(個)	2000																											
板厚(mm)	0.4(タブ厚: 0.8)																											
適用電線サイズ(mm ²)	3																											
電線仕上り外径(mm)	3.6~4.1																											
材質	銅鉄合金 / 銅ニッケル合金																											
表面処理	銅鉄合金のみSnメッキ																											
リール(個)	3500																											
板厚(mm)	銅鉄合金0.5 / 銅ニッケル合金0.3																											
<p align="center">M(1402-9828) MM-Hターミナル</p>		<p align="center">F(8245-4192) MF-Hターミナル</p>																										

ハウジング (単位: mm)

材質 / 6ナイロン

品名記号の説明

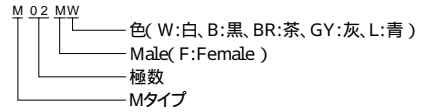

2種

- ターミナル参照頁 Q-07
- ハウジング色相 白色
- ストッパー色相 黒色

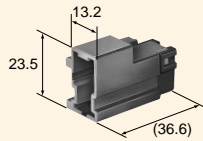

ストッパー品番 (6918-0073) **M(6101-1021)** M 02 MW

- ターミナル参照頁 Q-07
- ハウジング色相 白色
- ストッパー色相 黒色

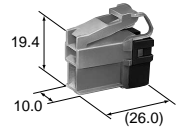

ストッパー品番 (6918-0073) **F(6101-5021)** M 02 FW

- ターミナル参照頁 Q-07
- ハウジング色相 灰色
- ストッパー色相 黒色

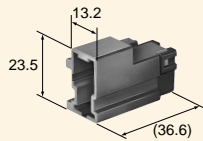

ストッパー品番 (6918-0073) **M(6101-1027)** M 02 MW-GY

- ターミナル参照頁 Q-07
- ハウジング色相 灰色
- ストッパー色相 黒色

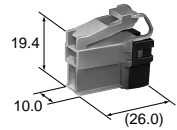

ストッパー品番 (6918-0073) **F(6101-5027)** M 02 FW-GY

- ターミナル参照頁 Q-07
- ハウジング色相 黒色
- ストッパー色相 灰色

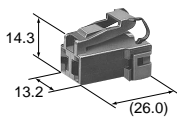

ストッパー品番 (6918-0078) **F(6101-5022)** M 02 FB

- ターミナル参照頁 Q-07
- ハウジング色相 白色
- ストッパー色相 黒色

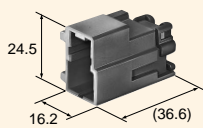

ストッパー品番 (6918-0074) **M(6101-1031)** M 03 MW

- ターミナル参照頁 Q-07
- ハウジング色相 白色
- ストッパー色相 黒色

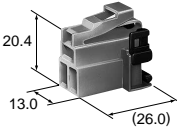

ストッパー品番 (6918-0074) **F(6101-5031)** M 03 FW

- ターミナル参照頁 Q-07
- ハウジング色相 灰色
- ストッパー色相 黒色

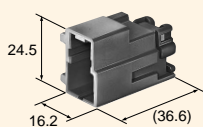

ストッパー品番 (6918-0074) **M(6101-1037)** M 03 MW-GY

- ターミナル参照頁 Q-07
- ハウジング色相 灰色
- ストッパー色相 黒色

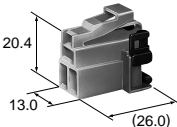

ストッパー品番 (6918-0074) **F(6101-5037)** M 03 FW-GY

- ターミナル参照頁 Q-07
- ハウジング色相 青色
- ストッパー色相 水色

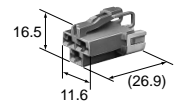

ストッパー品番 (6900-8335) **F(6101-5035)** M 03 FL

3種

- ターミナル参照頁 Q-07
- ハウジング色相 白色
- ストッパー色相 黒色

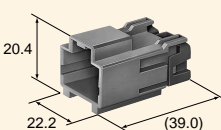

ストッパー品番 (6918-0075) **M(6101-1041)** M 04 MW

- ターミナル参照頁 Q-07
- ハウジング色相 白色
- ストッパー色相 黒色

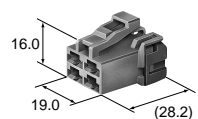

ストッパー品番 (6918-0075) **F(6101-5041)** M 04 FW

4種

4極

ターミナル参照頁 Q-07
ハウジング色相 灰色
ストッパー色相 黒色

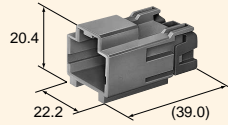

ストッパー品番 (6918-0075) **M(6101-1047)** M 04 MW-GY

ターミナル参照頁 Q-07
ハウジング色相 灰色
ストッパー色相 黒色

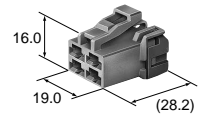

ストッパー品番 (6918-0075) **F(6101-5047)** M 04 FW-GY

6極

ターミナル参照頁 Q-07
ハウジング色相 白色
ストッパー色相 黒色

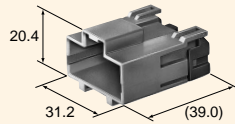

ストッパー品番 (6918-0076) **M(6101-1061)** M 06 MW

ターミナル参照頁 Q-07
ハウジング色相 白色
ストッパー色相 黒色

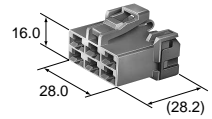

ストッパー品番 (6918-0076) **F(6101-5061)** M 06 FW

ターミナル参照頁 Q-07
ハウジング色相 灰色
ストッパー色相 黒色

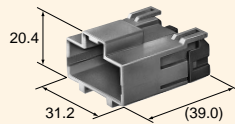

ストッパー品番 (6918-0076) **M(6101-1067)** M 06 MW-GY

ターミナル参照頁 Q-07
ハウジング色相 灰色
ストッパー色相 黒色

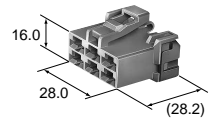

ストッパー品番 (6918-0076) **F(6101-5067)** M 06 FW-GY

リレー用コネクタ (単位: mm)

材質 / 6ナイロン

3極

ターミナル参照頁 Q-07
ハウジング色相 灰色
ストッパー色相 黒色

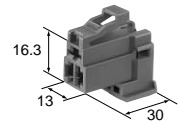

ストッパー品番 (6920-0073) **F(6098-0124)** M 03 FW-R

4極

ターミナル参照頁 Q-07
ハウジング色相 青色
ストッパー色相 水色

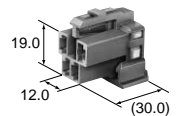

ストッパー品番 (6900-8657) **F(6420-8656)** M 04 FL-R

ターミナル参照頁 Q-07
ハウジング色相 緑色
ストッパー色相 水色

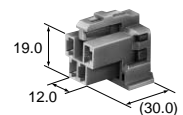

ストッパー品番 (6900-8657) **F(6421-8656)** M 04 FG-R

Q-09

6極

ターミナル参照員 Q-07

ハウジング色相 灰色

ストッパー色相 白色

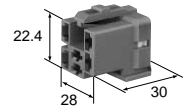

ストッパー品番 (6920-0074)

F(6098-0125)

M 06 FGY-R

Q-10



58 SERIES

Features

Terminal secondary-lock mechanism

The terminal fixed in place by the housing lance construction is further secured by the mechanical stop at the back of the housing to provide doublelocking of terminal. This construction ensures positive clamp of the terminal and virtually eliminates possibilities of terminal disconnection. The construction is so designed that the lance is engaged with the terminal when a mechanical stop is set at the back of the housing.

Inertia lock mechanism

Terminal insertion peak value at locking is higher than peak value at terminal full insertion. This means that the connector is inserted to the innermost position by the inertia when terminal passes through the locking point and it is not stopped halfway during insertion.

Interchangeability identification by colors

Interchangeability is indicated by colors for easy distinguishing. Connectors in the same series have different construction if their colors differ, each other. There is no interchangeability among different colored connectors even with the same number of ways.

Q-01

Structure

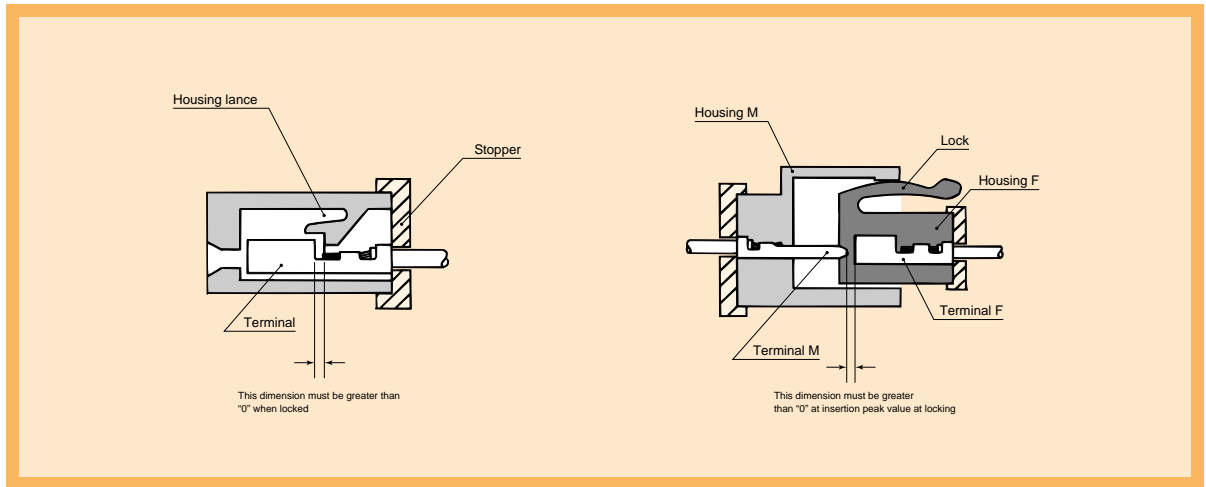

Terminal (UNIT: mm)

110 (S)

Cable size (mm ²)	0.3 - 0.85
Cable overall diameter (mm)	1.4 - 2.6
Material	Brass
Surface treatment	Tin-plated
Reel (piece)	4000
Thickness (mm)	0.4 (Tab thickness : 0.8)

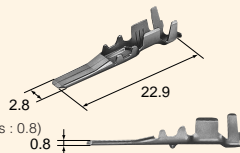

M(1400-0198) SM Terminal

Cable size (mm ²)	0.3 - 0.85
Cable overall diameter (mm)	1.4 - 2.6
Material	Brass
Surface treatment	Tin-plated
Reel (piece)	4000
Thickness (mm)	0.3

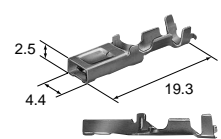

F(1400-0196) SF Terminal

110 (Heat-resistant S)

Cable size (mm ²)	0.3 - 0.85
Cable overall diameter (mm)	1.4 - 2.6
Material	Copper-steel alloy
Surface treatment	Tin-plated
Reel (piece)	5000
Thickness (mm)	0.4 (Tab thickness : 0.8)

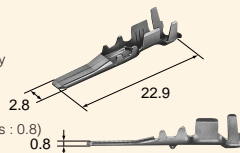

M(1400-0302) SM-H Terminal

Cable size (mm ²)	0.3 - 0.85
Cable overall diameter (mm)	1.4 - 2.6
Material	Copper-steel alloy
Surface treatment	Tin-plated
Reel (piece)	4000
Thickness (mm)	0.3

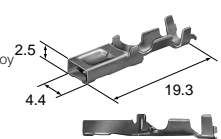

F(1400-0349) SF-H Terminal

110 (M)

Cable size (mm ²)	1.25 - 2
Cable overall diameter (mm)	2.1 - 3.4
Material	Brass
Surface treatment	Tin-plated
Reel (piece)	3500
Thickness (mm)	0.4 (Tab thickness : 0.8)

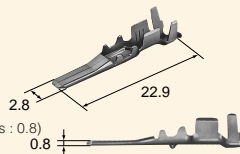

M(1400-0199) SM Terminal

Cable size (mm ²)	1.25 - 2
Cable overall diameter (mm)	2.1 - 3.4
Material	Brass
Surface treatment	Tin-plated
Reel (piece)	3500
Thickness (mm)	0.3

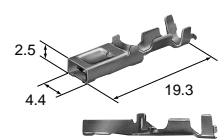

F(1400-0197) SF Terminal

110 (Heat-resistant M)

Cable size (mm ²)	1.25 - 2
Cable overall diameter (mm)	2.1 - 3.4
Material	Copper-steel alloy
Surface treatment	Tin-plated
Reel (piece)	5000
Thickness (mm)	0.4 (Tab thickness : 0.8)

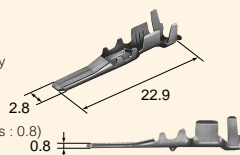

M(1400-0303) SM-H Terminal

Cable size (mm ²)	1.25 - 2
Cable overall diameter (mm)	2.1 - 3.4
Material	Copper-steel alloy
Surface treatment	Tin-plated
Reel (piece)	3000
Thickness (mm)	0.3

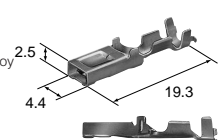

F(1400-0350) SF-H Terminal

58 SERIES

110/STANDARD S

Housing (UNIT: mm)

Housing Material/6Nylon (* indicates P.B.T.)
Stopper Material/6Nylon

● Explanation of products name sign.

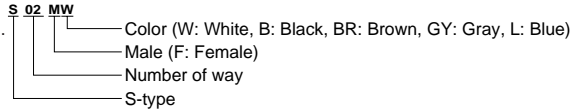

2way

Ref: Terminal part No.	Q-02
Housing color	White
Stopper color	Yellow

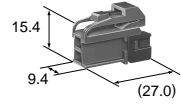

Stopper No. (6918-0035) **F(6100-5021)** S 02 FW

Ref: Terminal part No.	Q-02
Housing color	Blue
Stopper color	Light Blue

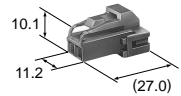

Stopper No. (6900-8644) **F(6100-5025)** S 02 FL

Ref: Terminal part No.	Q-02
Housing color	Brown
Stopper color	Light Brown

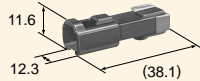

Stopper No. (6918-0020) ***M(6100-1026)** S 02 MBR

Ref: Terminal part No.	Q-02
Housing color	Brown
Stopper color	Light Brown

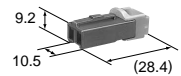

Stopper No. (6918-0020) ***F(6100-5026)** S 02 FBR

3way

Ref: Terminal part No.	Q-02
Housing color	Blue
Stopper color	Light Blue

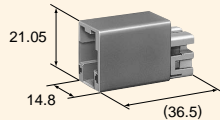

Stopper No. (6900-7330) **M(6100-1035)** S 03 ML

Ref: Terminal part No.	Q-02
Housing color	White
Stopper color	Yellow

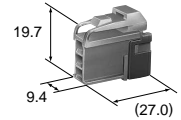

Stopper No. (6918-0036) **F(6100-5031)** S 03 FW

Ref: Terminal part No.	Q-02
Housing color	Blue
Stopper color	Light Blue

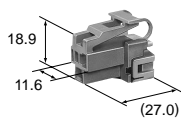

Stopper No. (6900-7331) **F(6100-5035)** S 03 FL

4way

Ref: Terminal part No.	Q-02
Housing color	Blue
Stopper color	Light Blue

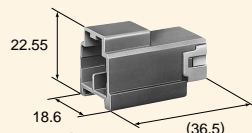

Stopper No. (6900-7332) **M(6100-1045)** S 04 ML

Ref: Terminal part No.	Q-02
Housing color	White
Stopper color	Yellow

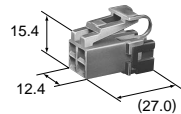

Stopper No. (6918-0033) **F(6100-5041)** S 04 FW

Ref: Terminal part No.	Q-02
Housing color	Blue
Stopper color	Light Blue

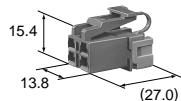

Stopper No. (6900-7332) **F(6100-0045)** S 04 FL

Q-03

58 SERIES

110/STANDARD S

6way

Ref: Terminal part No. Q-02
Housing color White
Stopper color Yellow

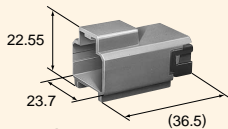

Stopper No. (6918-0039) **M(6100-1061)** S 06 MW

Ref: Terminal part No. Q-02
Housing color White
Stopper color Yellow

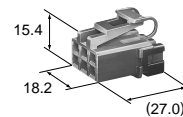

Stopper No. (6918-0039) **F(6100-5061)** S 06 FW

Ref: Terminal part No. Q-02
Housing color Blue
Stopper color Light Blue

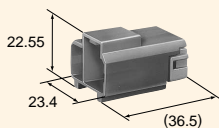

Stopper No. (6918-0034) **M(6100-1065)** S 06 ML

Ref: Terminal part No. Q-02
Housing color Blue
Stopper color Light Blue

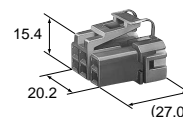

Stopper No. (6918-0040) **F(6100-5065)** S 06 FL

8way

Ref: Terminal part No. Q-02
Housing color White
Stopper color Yellow

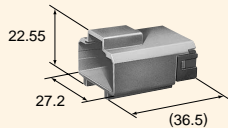

Stopper No. (6918-0037) **M(6100-1081)** S 08 MW

Ref: Terminal part No. Q-02
Housing color White
Stopper color Yellow

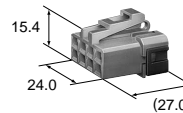

Stopper No. (6918-0037) **F(6100-5081)** S 08 FW

Q-04

10way

Ref: Terminal part No. Q-02
Housing color White
Stopper color Yellow

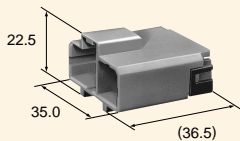

Stopper No. (6918-0062) ***M(6100-1101)** S 10 MW

Ref: Terminal part No. Q-02
Housing color White
Stopper color Yellow

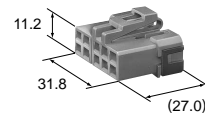

Stopper No. (6918-0041) ***F(6100-6101)** S 10 FW

Ref: Terminal part No. Q-02
Housing color Black
Stopper color White

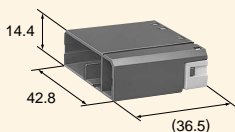

Stopper No. (6918-0803) **M(6100-1102)** S 10 MB

Ref: Terminal part No. Q-02
Housing color White
Stopper color Yellow

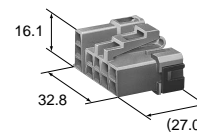

Stopper No. (6900-7294) **F(6100-5111)** S 11 FW

11way

Ref: Terminal part No. Q-02
Housing color Black
Stopper color Wisteria violet

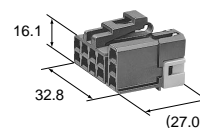

Stopper No. (6900-7295) **F(6100-5112)** S 11 FB

58 SERIES

110/STANDARD S

12way

Ref: Terminal part No.	Q-02
Housing color	White
Stopper color	Yellow

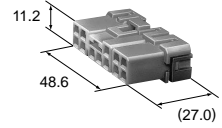

Stopper No. (6918-0038) ***F(6100-5121)** S 12 FW

14way

Ref: Terminal part No.	Q-02
Housing color	White
Stopper color	Yellow

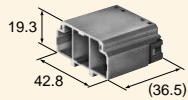

Stopper No. (6900-7291) **M(6100-1141)** S 14 MW

16way

Ref: Terminal part No.	Q-02
Housing color	Black
Stopper color	White

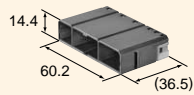

Stopper No. (6918-0806) **M(6100-1162)** S 16 MB

Ref: Terminal part No.	Q-02
Housing color	Black
Stopper color	White

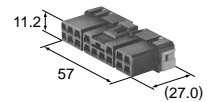

Stopper No. (6918-0805) **F(6100-5162)** S 16 FB

Q-05

58 SERIES

110/BUILT-IN DIODE

Diode and Housing (UNIT: mm)

Material/M thermosetting epoxy resins

S Type
2way

Part name	Chip diode 2way
No. of devices	1
Peak reverse voltage (V)	800
Average output current (A)	1.5
Operating environmental temperature (°C)	-40 - 100
Directivity	

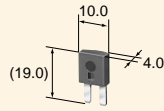

M(5010-0140) Chip diode 2way

Ref: Terminal part No. Q-02



Stopper No. (6918-0098) **F(6098-0082)** S 02 F-D P.B.T.

58 SERIES

250/BUILT-IN DIODE

Diode and Housing (UNIT: mm)

Material/6Nylon

M Type
2way

Part name	M-02 Diode
No. of devices	1
Peak reverse voltage (V)	800
Average output current (A)	1.1
Operating environmental temperature (°C)	-40 - 80
Directivity	

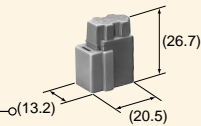

M(5010-0143) M-02 Diode

Q-06

Terminal (UNIT: mm)

250

(S)

Cable size (mm ²)	0.3 - 0.5
Cable overall diameter (mm)	1.4 - 2.4
Material	Brass
Surface treatment	Anti-Corrosion treatment
Reel (piece)	3000
Thickness (mm)	0.4 (Tab thickness : 0.8)

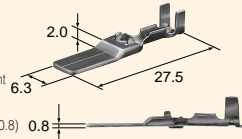

M(1400-7648) MM Terminal

Cable size (mm ²)	0.3 - 0.5
Cable overall diameter (mm)	1.4 - 2.4
Material	Brass
Surface treatment	Anti-Corrosion treatment
Reel (piece)	4000
Thickness (mm)	0.32

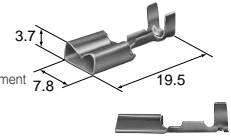

F(8245-4078) MF Terminal

250

(Heat-resistant S)

Cable size (mm ²)	0.3 - 0.5
Cable overall diameter (mm)	1.4 - 2.4
Material	Copper-steel alloy
Surface treatment	Tin-plated
Reel (piece)	2500
Thickness (mm)	0.4 (Tab thickness : 0.8)

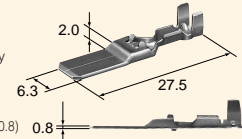

M(1400-9828) MM-H Terminal

Cable size (mm ²)	0.3 - 0.5
Cable overall diameter (mm)	1.4 - 2.4
Material	Copper-steel alloy/Copper-Nickel alloy
Surface treatment	Tin-plated only Copper-steel alloy
Reel (piece)	3500
Thickness (mm)	Copper-steel alloy 0.5/Copper-Nickel alloy 0.3

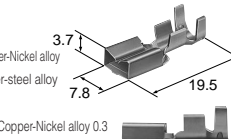

F(8245-4172) MF-H Terminal

250

(M)

Cable size (mm ²)	0.85 - 2
Cable overall diameter (mm)	1.8 - 3.4
Material	Brass
Surface treatment	Anti-Corrosion treatment
Reel (piece)	3000
Thickness (mm)	0.4 (Tab thickness : 0.8)

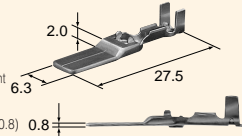

M(1401-7648) MM Terminal

Cable size (mm ²)	0.85 - 2
Cable overall diameter (mm)	1.8 - 3.4
Material	Brass
Surface treatment	Anti-Corrosion treatment
Reel (piece)	4000
Thickness (mm)	0.32

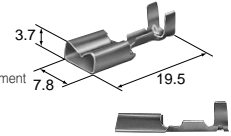

F(1401-7441) MF Terminal

250

(Heat-resistant M)

Cable size (mm ²)	0.85 - 2
Cable overall diameter (mm)	1.8 - 3.4
Material	Copper-steel alloy
Surface treatment	Tin-plated
Reel (piece)	2500
Thickness (mm)	0.4 (Tab thickness : 0.8)

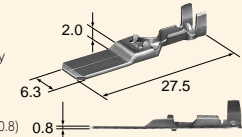

M(1401-9828) MM-H Terminal

Cable size (mm ²)	0.85 - 2
Cable overall diameter (mm)	1.8 - 3.4
Material	Copper-steel alloy/Copper-Nickel alloy
Surface treatment	Tin-plated only Copper-steel alloy
Reel (piece)	3500
Thickness (mm)	Copper-steel alloy 0.5/Copper-Nickel alloy 0.3

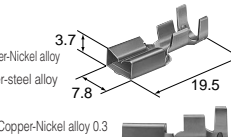

F(8245-4182) MF-H Terminal

250

(L)

Cable size (mm ²)	3
Cable overall diameter (mm)	3.6 - 4.1
Material	Brass
Surface treatment	Anti-Corrosion treatment
Reel (piece)	3000
Thickness (mm)	0.4 (Tab thickness : 0.8)

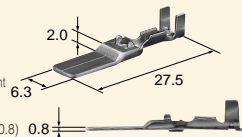

M(1402-7648) MM Terminal

Cable size (mm ²)	3
Cable overall diameter (mm)	3.6 - 4.1
Material	Brass
Surface treatment	Anti-Corrosion treatment
Reel (piece)	3000
Thickness (mm)	0.32

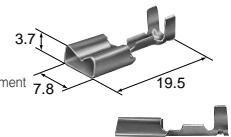

F(1402-7441) MF Terminal

250

(Heat-resistant L)

Cable size (mm ²)	3
Cable overall diameter (mm)	3.6 - 4.1
Material	Copper-steel alloy
Surface treatment	Tin-plated
Reel (piece)	2000
Thickness (mm)	0.4 (Tab thickness : 0.8)

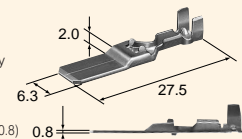

M(1402-9828) MM-H Terminal

Cable size (mm ²)	3
Cable overall diameter (mm)	3.6 - 4.1
Material	Copper-steel alloy/Copper-Nickel alloy
Surface treatment	Tin-plated only Copper-steel alloy
Reel (piece)	3500
Thickness (mm)	Copper-steel alloy 0.5/Copper-Nickel alloy 0.3

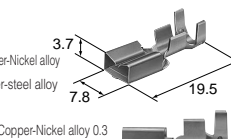

F(8245-4192) MF-H Terminal

58 SERIES

250/STANDARD M

● Explanation of products name sign.

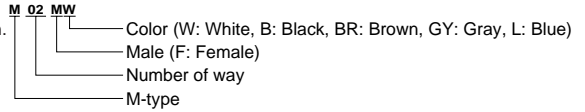

Housing (UNIT: mm)

Material/6Nylon

2way

Ref: Terminal part No.	Q-07
Housing color	White
Stopper color	Black

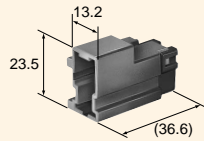

Stopper No. (6918-0073) **M(6101-1021)** M 02 MW

Ref: Terminal part No.	Q-07
Housing color	White
Stopper color	Black

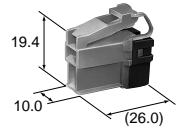

Stopper No. (6918-0073) **F(6101-5021)** M 02 FW

Ref: Terminal part No.	Q-07
Housing color	Gray
Stopper color	Black

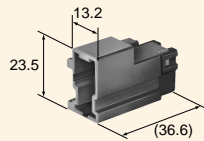

Stopper No. (6918-0073) **M(6101-1027)** M 02 MW-GY

Ref: Terminal part No.	Q-07
Housing color	Gray
Stopper color	Black

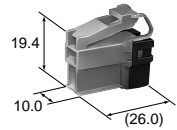

Stopper No. (6918-0073) **F(6101-5027)** M 02 FW-GY

Ref: Terminal part No.	Q-07
Housing color	Black
Stopper color	Gray

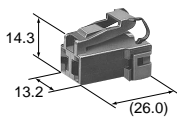

Stopper No. (6918-0078) **F(6101-5022)** M 02 FB

Q-08

3way

Ref: Terminal part No.	Q-07
Housing color	White
Stopper color	Black

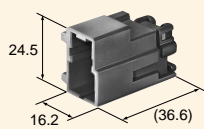

Stopper No. (6918-0074) **M(6101-1031)** M 03 MW

Ref: Terminal part No.	Q-07
Housing color	White
Stopper color	Black

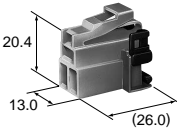

Stopper No. (6918-0074) **F(6101-5031)** M 03 FW

Ref: Terminal part No.	Q-07
Housing color	Gray
Stopper color	Black

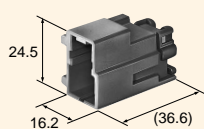

Stopper No. (6918-0074) **M(6101-1037)** M 03 MW-GY

Ref: Terminal part No.	Q-07
Housing color	Gray
Stopper color	Black

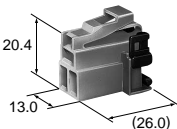

Stopper No. (6918-0074) **F(6101-5037)** M 03 FW-GY

Ref: Terminal part No.	Q-07
Housing color	Blue
Stopper color	Light Blue

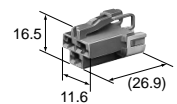

Stopper No. (6900-8335) **F(6101-5035)** M 03 FL

4way

Ref: Terminal part No.	Q-07
Housing color	White
Stopper color	Black

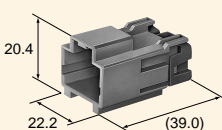

Stopper No. (6918-0075) **M(6101-1041)** M 04 MW

Ref: Terminal part No.	Q-07
Housing color	White
Stopper color	Black

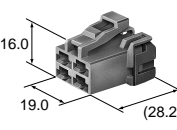

Stopper No. (6918-0075) **F(6101-5041)** M 04 FW

4way

Ref. Terminal part No. Q-07
Housing color Gray
Stopper color Black

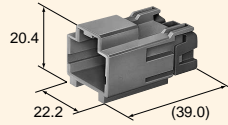

Stopper No. (6918-0075) **M(6101-1047)** M 04 MW-GY

Ref. Terminal part No. Q-07
Housing color Gray
Stopper color Black

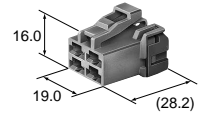

Stopper No. (6918-0075) **F(6101-5047)** M 04 FW-GY

6way

Ref. Terminal part No. Q-07
Housing color White
Stopper color Black

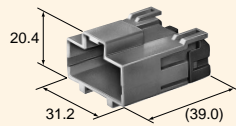

Stopper No. (6918-0076) **M(6101-1061)** M 06 MW

Ref. Terminal part No. Q-07
Housing color White
Stopper color Black

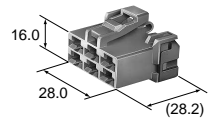

Stopper No. (6918-0076) **F(6101-5061)** M 06 FW

Ref. Terminal part No. Q-07
Housing color Gray
Stopper color Black

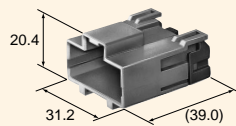

Stopper No. (6918-0076) **M(6101-1067)** M 06 MW-GY

Ref. Terminal part No. Q-07
Housing color Gray
Stopper color Black

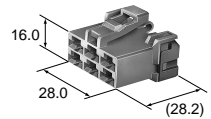

Stopper No. (6918-0076) **F(6101-5067)** M 06 FW-GY

Connector for Relay (UNIT: mm)

Material/6Nylon

3way

Ref. Terminal part No. Q-07
Housing color Gray
Stopper color Black

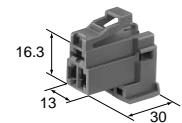

Stopper No. (6920-0073) **F(6098-0124)** M 03 FW-R

4way

Ref. Terminal part No. Q-07
Housing color Blue
Stopper color Light Blue

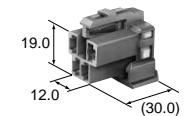

Stopper No. (6900-8657) **F(6420-8656)** M 04 FL-R

Ref. Terminal part No. Q-07
Housing color Green
Stopper color Light Blue

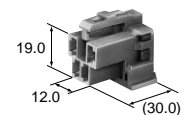

Stopper No. (6900-8657) **F(6421-8656)** M 04 FG-R

Q-09

58 SERIES

250/STANDARD M

6way

Ref: Terminal part No.	Q-07
Housing color	Gray
Stopper color	White

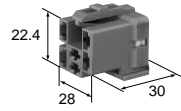

Stopper No. (6920-0074)

F(6098-0125)

M 06 FGY-R

Q-10